



Радиостанция
портативная
Аргут А-57

Артикул: RU51031

Руководство пользователя

Содержание

Основные особенности и характеристики	2
Меры предосторожности	4
Распаковка и осмотр	5
Установка комплектующих	6
Установка/снятие антенны	7
Установка гарнитуры	8
Компоненты радиостанции	9
Описание устройства	11
Руководство по устранению неисправностей	16
Таблица частот	17
Гарантийный талон	18
Записи ремонта	19

Здравствуйтесь!

Благодарим вас за покупку нашей радиостанции. Мы сделаем все возможное, чтобы обеспечить вам стабильную, четкую и эффективную беспроводную связь.

Основные особенности и характеристики

- Диапазон частот: 400–470 МГц
- Время ограничения передачи
- Сканирование
- Выбор голосового оповещения
- Экономия заряда аккумулятора
- Отображение низкого напряжения аккумулятора
- Выбор узкой/широкой полосы пропускания
- Голосовое управление (VOX)
- Функция скремблирования
- Блокировка при перегрузке
- Класс шумоподавления
- Шифрование частот чтения и записи
- Специальная сигнализация
- Функции аварийной сигнализации

Общая спецификация	
Частотный диапазон	400–470 МГц
Рабочая температура	-106...+50 °С
Напряжение питания	7,8 В постоянного тока
Каналы с памятью	16 каналов
Конфигурация антенны	Нагруженная антенна
Сопротивление антенны	50 Ом
Режим работы	Симплекс на одной частоте или симплекс на разных частотах
Внешние габариты	136 x 60 x 40 мм

Основные особенности и характеристики

Передатчик	
Мощность радиосигнала	≥ 10 Вт
Режим модуляции	16 KFC3E
Мощность паразитного излучения	≤ 7,5 P _W
Модулированный шум	< -40 дБ
Модуляционное искажение	< 5 %
Допуск по частоте	5 ч./млн
Максимальное отклонение частоты	≤ ±5 кГц
Ток эмиссии	≥ 1600 мА
Частотная характеристика аудиосигнала	(300–3000 Гц): +6,5...-14 дБ
Мощность соседнего канала	≥ 65 дБ
Чувствительность модуляции 8–12 мВ	
Приемник	
Чувствительность	≤ 0,2 мкВ
Используемая полоса пропускания	≤ 16 кГц
Селективность канала	≥ 65 дБ
Интермодуляция	≥ 55 дБ
Выходная мощность аудиосигнала	> 500 мВ
Искажение звука	≤ 5 %
Допуск по частоте	5 млн-1
Ток приема	Режим ожидания 60 мА, режим разговора 150 мА
Частотная характеристика аудиосигнала	(300–3000 Гц): +7...-12,5 дБ
Опорная частота	13,000 МГц

Примечание. По причине технических улучшений спецификации могут быть изменены без предварительного уведомления.

Меры предосторожности

Пользоваться данной переносной радиостанцией необходимо с соблюдением требований законодательства и постановлений местных органов власти. Нарушение требований повлечет за собой привлечение к ответственности вплоть до тюремного заключения.

- ▣ Техническое обслуживание и настройку радиостанции должен выполнять только уполномоченный персонал.
- ▣ Во избежание проблем, вызванных электромагнитными помехами или электромагнитной совместимостью, выключайте радиостанцию в местах, где имеются таблички с указанием о необходимости выключать средства связи, например в больницах и других медицинских учреждениях.
- ▣ Во время полета отключайте радиостанцию по требованию экипажа самолета.
- ▣ В автомобилях с подушками безопасности не держите радиостанцию в зоне, где может раскрыться подушка безопасности.
- ▣ Выключайте радиостанцию в местах с легковоспламеняющейся и взрывоопасной средой.
- ▣ Не ведите передачу слишком долго — нагрев радиостанции может привести к ожогам или повредить радиостанцию.
- ▣ Не пользуйтесь радиостанцией с поврежденной антенной — контакт кожи с поврежденной антенной может привести к незначительным ожогам.
- ▣ Не подвергайте радиостанцию воздействию прямых солнечных лучей в течение длительного времени, не держите ее вблизи отопительных приборов.
- ▣ При ношении радиостанции на теле убедитесь, что во время передачи ее антенна находится на расстоянии не менее 5 см от тела.
- ▣ В случае появления какого-либо необычного запаха или дыма в радиостанции немедленно отключите питание и обратитесь к ближайшему авторизованному продавцу.

Распаковка и осмотр

Осторожно извлеките радиостанцию из коробки. Перед утилизацией упаковочного материала проверьте, не осталось ли в упаковке что-либо из перечисленных ниже компонентов. Если какие-либо компоненты были утеряны или повреждены во время доставки, немедленно свяжитесь с продавцом*.

Комплектация

№	Наименование	Артикул	Кол-во
1	Радиостанция портативная Аргут А-57	RU51031	1 шт.
2	Клипса для крепления Аргут А-57	RU52124	1 шт.
3	Антенна PNU-16	RU52123	1 шт.
4	Адаптер питания Аргут АПС-5	RU52114	1 шт.
5	Зарядная база Аргут А-57	RU52112	1 шт.
6	Аккумуляторная батарея Аргут А-57 Li-ion 3600 мАч	RU52111	1 шт.
7	Руководство по эксплуатации		1 шт.

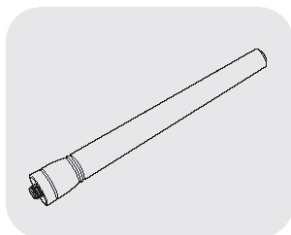

Антенна PNU-16

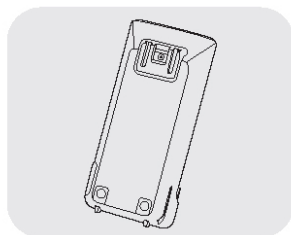

Аккумуляторная батарея Аргут А-57 Li-ion 3600 мАч

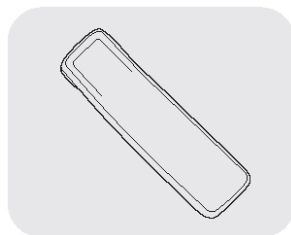

Клипса для крепления Аргут А-57

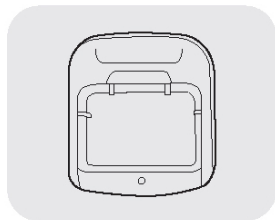

Зарядная база Аргут А-57

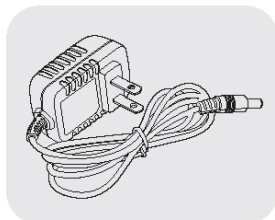

Адаптер питания Аргут АПС-5



Руководство по эксплуатации

Совет. Информацию о диапазоне частот антенны см. на этикетке внизу.

Установка/извлечение аккумулятора

Вставьте аккумуляторную батарею в соответствующий слот на задней стороне радиостанции. Затем надавите сверху на аккумулятор до щелчка. Перед тем как извлечь аккумулятор, выключите радиостанцию, а затем надавите на защелку аккумулятора в верхней части радиостанции, чтобы аккумулятор вышел наружу, и выньте его.

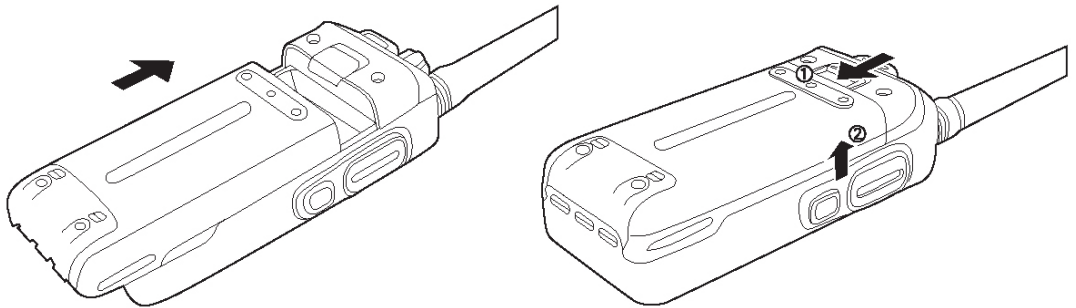

Установка/снятие зажимов для ремня

При необходимости для удобства переноски прилагаемый в комплекте зажим для ремня вставляется в винтовое отверстие на задней стороне аккумуляторной батареи.

Чтобы снять зажим для ремня, просто открутите два винта.

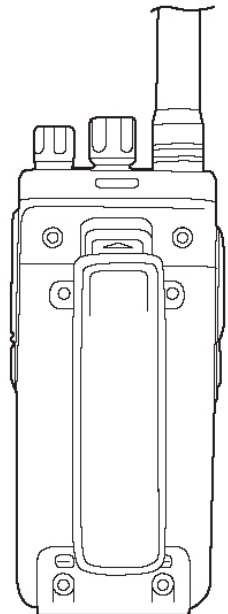

Установка/снятие антенны

Возьмитесь за нижнюю часть антенны и поверните антенну по часовой стрелке в держателе в верхней части радиостанции до упора.

Чтобы снять антенну, поворачивайте ее против часовой стрелки, пока она не отсоединится.

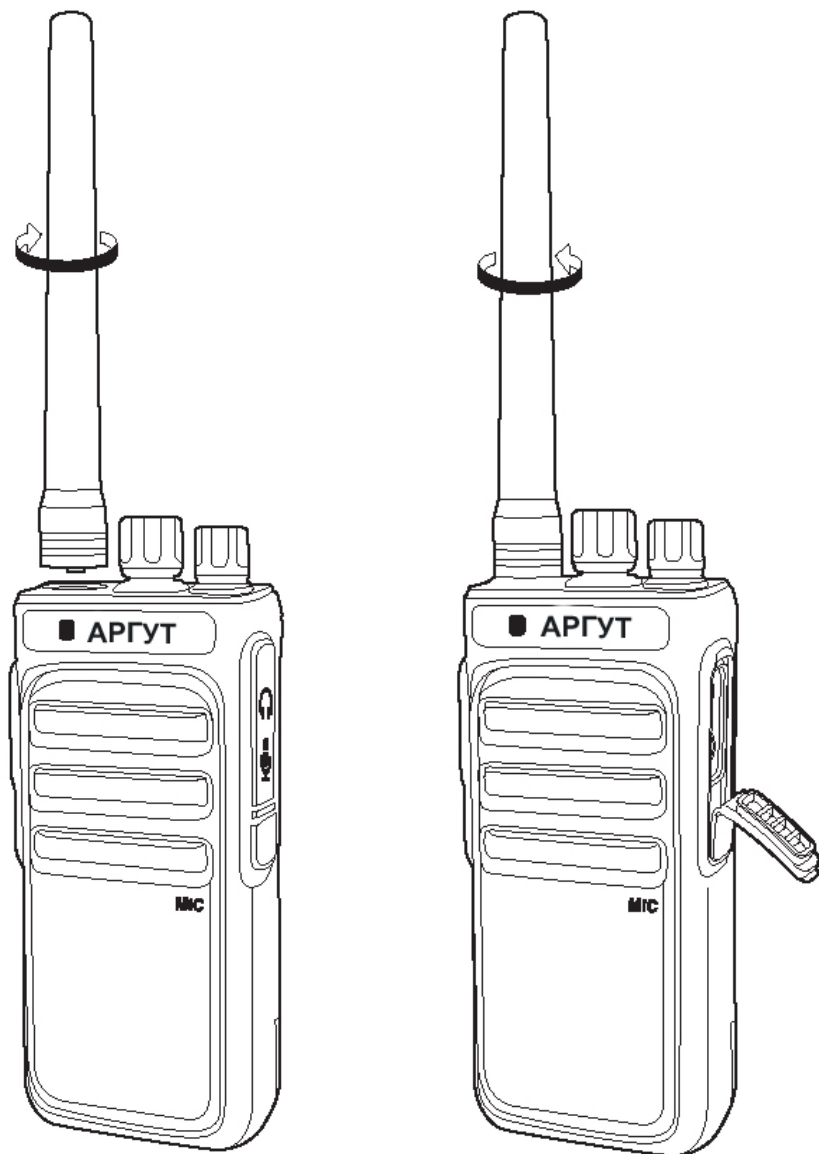

Установка гарнитуры

Откройте заглушку гнезда для наушников и вставьте динамик/микрофон в гнездо.

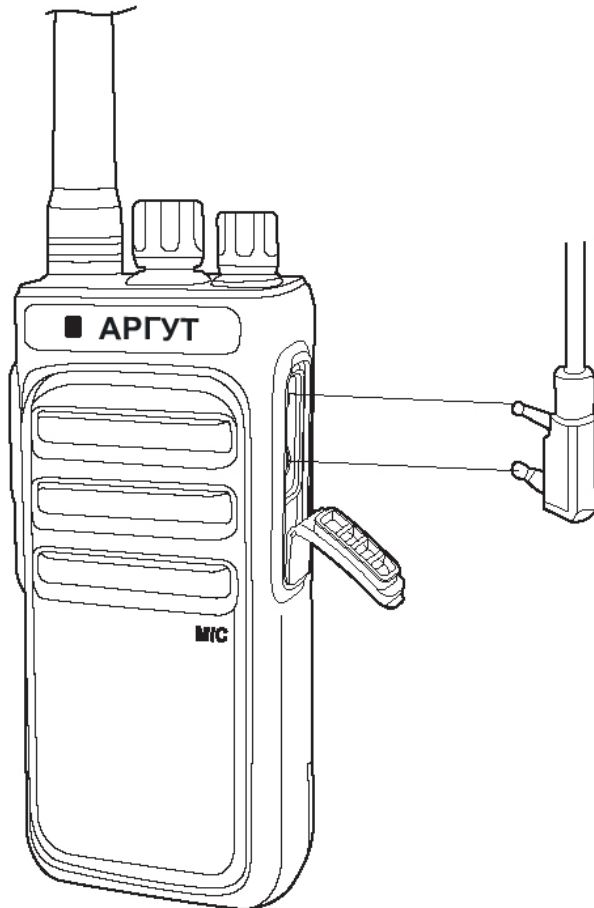

Компоненты радиостанции



Компоненты радиостанции

Разъем MIC/SP/записи частоты используется для подключения наушников или внешнего кабеля для записи частоты.

Для записи частоты можно использовать специальное программное обеспечение на компьютере.

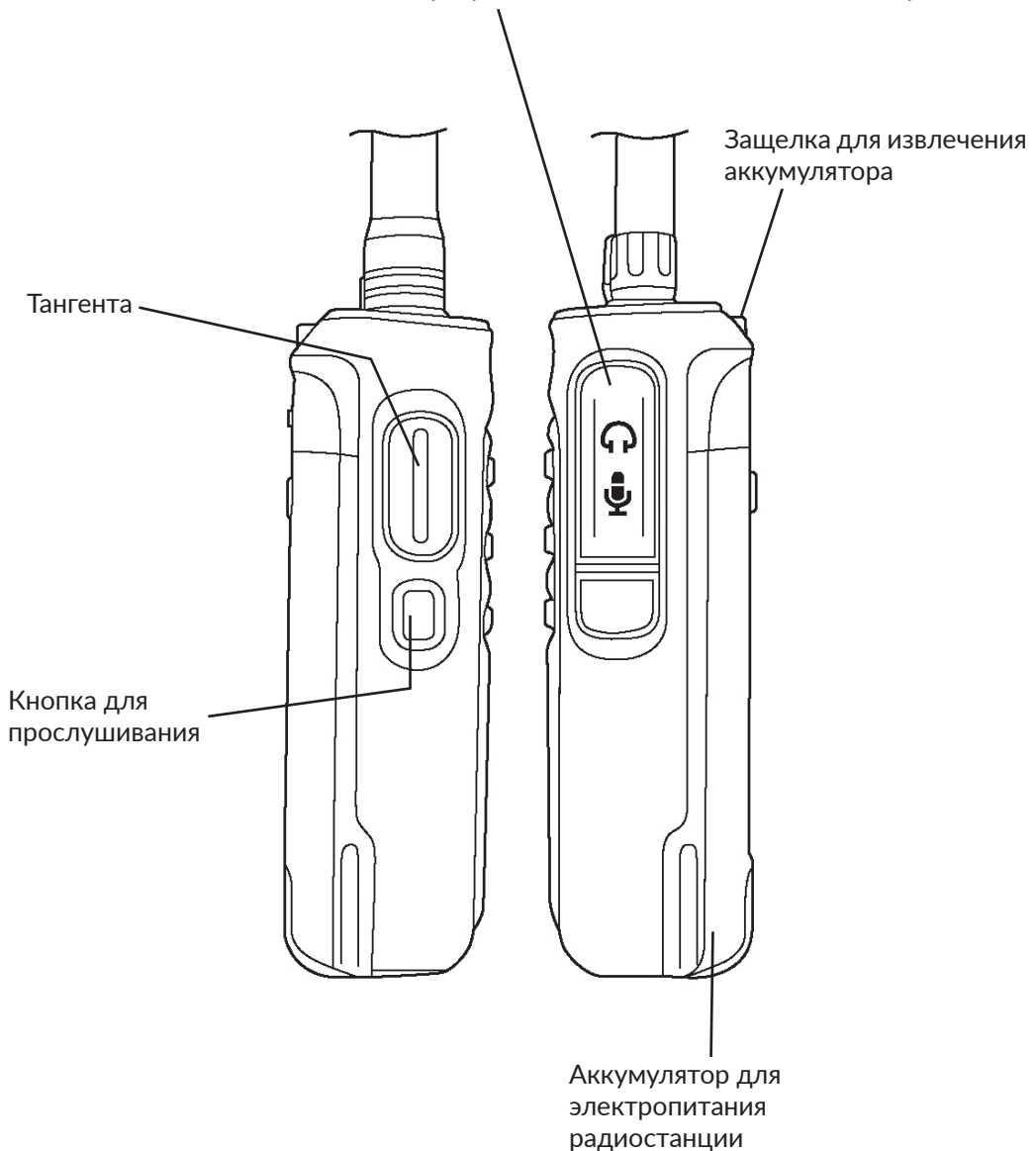

Индикатор состояния

Во время передачи сигнала индикатор горит красным, во время приема сигнала — зеленым.

Селектор каналов (CHANNEL)

Поверните этот переключатель, чтобы выбрать каналы от 4 до 46. При повороте против часовой стрелки номер канала уменьшается, по часовой стрелке — увеличивается. Если выбрать канал, который в программном обеспечении для записи частоты установлен как свободный, раздастся звуковой сигнал.

Выключатель питания (POWER)/регулятор громкости (VOLUME)

Для включения радиостанции поверните выключатель по часовой стрелке, чтобы выключить — против часовой стрелки до щелчка. Во время поворота можно регулировать громкость разговора.

Тангента

Нажмите тангенту и говорите в микрофон, чтобы вызвать абонента на другой стороне. Индикатор загорится красным светом. Если для канала не установлена передающая частота, появится звуковой сигнал, и индикатор начнет гореть красным светом. Для приема сигнала отпустите тангенту. Если есть сигнал, индикатор загорится зеленым светом, включится динамик.

Кнопка для прослушивания

Послушайте, не занят ли выбранный вами канал. Если сигнала нет, вы услышите шелестящий звук.

Уровень шумоподавления

Посредством регулировки уровня шумоподавления можно настроить включение или выключение радиостанции при приеме множества сильных сигналов. Чем ниже уровень шумоподавления, тем выше допустимый уровень шума при включении радиостанции и тем больше расстояние связи, но тем ниже помехоустойчивость.

По умолчанию на заводе-изготовителе для этой функции установлен уровень 5. Вы можете изменить его с помощью параметра «Уровень шумоподавления» в меню «Дополнительные функции» программного обеспечения для записи частоты. Возможные значения — 0–9, где при выборе значения 0 шумоподавление постоянно включено. Чем выше уровень, тем труднее включить шумоподавление.

Ограничение времени передачи

Цель функции ограничения времени передачи — предотвратить занятие канала одной радиостанцией в течение слишком долгого времени и одновременно защитить радиостанцию от повреждения, вызванного слишком длительной передачей. Если время передачи превышает установленное ограничение (настраивается в программе записи частоты), передача прекращается и подается звуковой сигнал предупреждения. Чтобы отключить этот звук, отпустите тангенту, и радиостанция вернется в состояние приема.

Переключатель сканирования

Если радиостанция находится на канале 16, она автоматически определит, поддерживает ли канал 16 сканирование (это определяется в программном обеспечении записи частоты). Когда в сканируемом канале появится сигнал, радиостанция автоматически остановится на этом канале.

Примечания.

- a) Радиостанция остановится на канале с сигналом, и когда сигнал исчезнет, примерно через 10 секунд она продолжит сканировать следующий канал.
- b) Если сканируемых каналов менее 2, радиостанция не сможет выполнять сканирование.
- c) Если вы не хотите начинать сканирование на канале 16, укажите в параметре «Добавить сканирование» для каждого канала значение «Нет».

Выбор голосового оповещения

Когда голосовое оповещение отключено, радиостанция не будет отправлять голосовые уведомления. Если для голосового оповещения выбран китайский язык, голосовые уведомления будут передаваться на китайском языке. При выборе английского языка уведомления будут передаваться на английском языке.

Функция экономия заряда аккумулятора

После выбора режима энергосбережения ее можно настроить через программное обеспечение.

Примечания.

- a) Отсутствие флажка означает, что радиостанция не находится в режиме энергосбережения.
- b) Флажок означает, что радиостанция находится в режиме энергосбережения.

Блокировка при перегрузке

Если установлена блокировка при перегрузке, нажатие тангенту после получения сигнала отключает передачу, и до отпускания тангенту будет звучать звуковой сигнал.

Отображение напряжения аккумулятора

Примечание.

Слишком низкое напряжение: когда напряжение падает ниже заданного уровня, и голосовое оповещение отключено, каждые 15 секунд будет звучать сигнал. Если голосовое оповещение включено, радиостанция будет напоминать о необходимости зарядки. Если при включении голосового оповещения на китайском или английском языке нажатие тангенты или голосовое управление не срабатывают, будет подаваться голосовое напоминание о необходимости зарядки или звуковой сигнал до тех пор, пока вы не отпустите тангенту или не выключится голосовое управление.

Выбор широкой или узкой полосы пропускания (25,0 кГц/ 12,5 кГц)

По умолчанию на заводе-изготовителе установлена широкая полоса пропускания. С помощью параметра «узкая/широкая полоса» в пункте «Сведения о канале» в программном обеспечении записи частоты можно выбрать широкую или узкую полосу пропускания для канала (широкая полоса 25,0 кГц, узкая полоса — 12,5 кГц).

Голосовое управление (VOX)

Функция голосового управления VOX позволяет осуществлять передачу голосом без необходимости нажимать тангенту. Как только речь прекращается, прекращается и передача. Включить и отключить функцию можно через программное обеспечение записи частот.

а. Когда на канале радиостанции включена функция голосового управления VOX.

Для того чтобы начать передачу голосового сигнала, просто начните говорить в микрофон. Как только вы прекратите говорить, радиостанция автоматически прекратит передачу и будет работать на прием.

б. При использовании микрофона на гарнитуре.

При использовании функции голосового управления необходимо отрегулировать усиление, это позволит радиостанции определять громкость звука.

Если микрофон слишком чувствителен, окружающий шум заставит радиостанцию начать передавать сигнал.

Если микрофон недостаточно чувствителен, радиостанция не сможет принимать сигнал вашего голоса, и потребуется отрегулировать уровень усиления, чтобы можно было разговаривать.

Примечание.

Если при включенном голосовом управлении с высоким усилением и уровнем чувствительности подключить к радиостанции динамик/микрофон, полученный сигнал будет усиливаться динамиком/микрофоном, что может привести к тому, что радиостанция начнет передачу.

Специальная сигнализация

Эта функция предназначена только для цифровых дозвучиваемых сигналов (DCS). После включения функции цифровой дозвучиваемый сигнал работает как один из способов шифрования. Чтобы передатчик и приемник могли связываться друг с другом, у них должна быть включена эта функция.

Функция скремблирования

Функцию скремблирования для каждого работающего канала можно включать и выключать через программное обеспечение записи частот. Скремблирование является одним из методов шифрования информации, при котором осуществляется обратимое преобразование цифрового потока с целью изменения диапазона частот передачи. После того как получатель получит сигнал, поток восстанавливается, что позволяет обеспечить конфиденциальность. Скремблирование можно включать и выключать на каждом канале отдельно.

Шифрование частоты чтения и записи

После входа в интерфейс записи частоты появляется окно для ввода пароля (пароль по умолчанию не задан). Если поставить флажок установки нового пароля, поле нового пароля с серого цвета станет белым и редактируемым. После ввода пароля нажмите «Готово», пароль будет установлен.

Подтональная частота (QT)/цифровая подтональная частота (DQT)

Программное обеспечение для записи частот можно использовать для установки сигналов подтональной частоты (QT) или цифровой подтональной частоты (DQT) на канале радиостанции. Когда на канале установлена подтональная частота или цифровая подтональная частота, функция шумоподавления будет срабатывать только при получении сигнала, использующего такую же (цифровую) подтональную частоту. Если на одном и том же канале для вызова используется другая подтональная частота (QT/DQT), шумоподавление не будет работать и индикатор будет гореть зеленым цветом.

Подтональная частота (QT)/цифровая подтональная частота (DQT) перечислены в таблице ниже.

Подтональная частота (QT): (всего 40 шт.).

67.0	69.3	71.9	74.4	77.0	79.7	82.5	85.4	88.5	91.5
94.8	97.4	100.0	103.5	107.2	110.9	114.8	118.8	123.0	127.3
131.8	136.5	141.3	146.2	151.4	156.7	162.2	167.9	173.8	179.9
186.2	192.8	203.5	210.7	218.1	225.7	233.6	241.8	250.3	254.1

Цифровая подтональная частота (DQT): (всего 168 шт.).

D023N	D025N	D026N	D031N	D032N	D043N	D047N	D051N	D054N	D065N
D071N	D072N	D073N	D074N	D114N	D115N	D116N	D125N	D131N	D132N
D134N	D143N	D152N	D155N	D156N	D162N	D165N	D172N	D174N	D205N
D223N	D226N	D243N	D244N	D245N	D251N	D261N	D263N	D265N	D271N
D306N	D311N	D315N	D331N	D343N	D346N	D351N	D364N	D365N	D371N
D411N	D412N	D413N	D423N	D431N	D432N	D445N	D464N	D465N	D466N
D503N	D506N	D516N	D532N	D546N	D565N	D606N	D612N	D624N	D627N
D631N	D632N	D654N	D662N	D664N	D703N	D712N	D723N	D731N	D732N
D734N	D743N	D754N	D765N						
D023I	D025I	D026I	D031I	D032I	D043I	D047I	D051I	D054I	D065I
D071I	D072I	D073I	D074I	D114I	D115I	D116I	D125I	D131I	D132I
D134I	D143I	D152I	D155I	D156I	D162I	D165I	D172I	D174I	D205I
D223I	D226I	D243I	D244I	D245I	D251I	D261I	D263I	D265I	D271I
D306I	D311I	D315I	D331I	D343I	D346I	D351I	D364I	D365I	D371I
D411I	D412I	D413I	D423I	D431I	D432I	D445I	D464I	D465I	D466I
D503I	D506I	D516I	D532I	D546I	D565I	D606I	D612I	D624I	D627I
D631I	D632I	D654I	D662I	D664I	D703I	D712I	D723I	D731I	D732I
D734I	D743I	D754I	D765I						

Руководство по устранению неисправностей

Вопросы	Способ решения
Нет питания.	Возможно, аккумулятор разрядился. Замените аккумулятор или зарядите его.
	Возможно, аккумулятор установлен неправильно. Извлеките аккумулятор и переустановите его заново.
После полной зарядки аккумулятор работает, но быстро разряжается.	Срок службы аккумулятора подошел к концу, замените его на новый.
Невозможно разговаривать с другими членами группы.	Убедитесь, что вы используете те же частоту и подтональный сигнал, что и другие члены группы.
	Возможно, другие члены группы находятся слишком далеко. Убедитесь, что вы находитесь в пределах действия радиостанций других членов группы.
На канале имеются посторонние голоса, не принадлежащие членам группы.	Измените подтональный сигнал. При этом необходимо изменить тональный сигнал для всех радиостанций в группе.

Таблица частот (используется для записи частот радиостанции)

Номер модели _____

Серийный номер _____

Канал	Частота передачи	Передача CTCSS/CDCSS	Частота приема	Прием CTCSS/CDCSS
1				
2				
3				
4				
5				
6				
7				
8				
9				
10				
11				
12				
13				
14				
15				
16				

Гарантийный талон

Имя клиента _____

Адрес и почтовый индекс клиента _____

Контактный телефон _____

Модель изделия _____

Серийный номер изделия _____

Дата покупки _____

Номер квитанции об оплате _____

Название продавца

Печать продавца

Адрес и почтовый индекс продавца _____

Контактный телефон продавца _____

Оформил _____

Примечания.

1. Гарантийный талон действителен только для радиостанции указанной выше модели и с указанным серийным номером.
2. Гарантийный талон является основанием для гарантийного обслуживания. Не потеряйте его.
3. Гарантийный талон должен быть полностью заполнен продавцом и иметь печать продавца, без чего он недействителен.

Записи ремонта

Дата отправки на ремонт	
Дата окончания	
Описание неисправности	
Записи ремонта	
Отремонтировал, Номер работы	
Подпись	

Дата отправки на ремонт	
Дата окончания	
Описание неисправности	
Записи ремонта	
Отремонтировал, Номер работы	
Подпись	

Гарантийный период на изделие начинается с даты покупки. Для того чтобы воспользоваться гарантийным обслуживанием в течение этого срока (36 месяцев на радиостанцию и 6 месяцев на комплектующие (аккумулятор, зарядное устройство)) в случае неисправностей, возникших при правильной эксплуатации изделия, необходимо предъявить оригинал гарантийного талона и квитанцию об оплате. Получить гарантийное обслуживание можно в авторизованном пункте ремонта.

Услуги ремонта в течение гарантийного срока оказываются на платной основе в следующих случаях:

- (1) гарантийный талон и квитанция об оплате отсутствуют;
- (2) данный талон содержит следы исправлений или не соответствует изделию;
- (3) неисправности или повреждения вызваны ненадлежащим использованием изделия;
- (4) дефекты или повреждения вызваны неправильным использованием, случайностью, попаданием воды или небрежностью;
- (5) дефекты и повреждения вызваны неправильными испытанием, эксплуатацией, ремонтом, установкой, модификацией или расширением;
- (6) дефекты или повреждения вызваны несанкционированным ремонтом, разборкой и т. д.;
- (7) дефекты или повреждения вызваны обстоятельствами непреодолимой силы;
- (8) износ при нормальном использовании.

При необходимости ремонта отправьте радиостанцию вместе с гарантийным талоном и квитанцией об оплате почтой или службой доставки в авторизованный сервисный центр, указанный компанией. Стоимость доставки оплачивается пользователем.



argut.net

г. Москва, ул. Мнёвники, д.6, эт. 3, пом. II, ком. 13